





## BODENBELÄGE

### BODENBELAG ZIMMER

Fertigparkett	Eiche, werkversiegelt	
Verlegung klebend		
Produkt: Bauwerk Multipark 2-Schicht-Parkett oder Gleichwertiges		

### BODENBELAG / WANDBELAG NASSRAUM

Boden + Wand (wo vorgesehen)  Feinsteinzeugfliese  Größe ca. 30 x 60 cm, matt, R10B	Ares			
	Pro Wohnung eine Farbe zur Auswahl (siehe Sonderwunschblatt).	white	light grey	grey

### BODEN Außenbereich: Terrassen, Balkone



Bodenbelag wohnungsbezogene Freiflächen	Plattenbelag im Kiesbett, Leier Betonplatten, Farbe grau Format 60x40cm oder Gleichwertiges	
---	---	--

# SANITÄRE EINRICHTUNGSGEGENSTÄNDE

## BADEWANNE

Acrylbadewanne, Ablauf Mitte, Wannenträger inkl. Ab- u. Überlaufgarnitur	Vigour one oder glw.	
Länge: 180 cm Breite: 80 cm		

## ARMATUR Badewanne

Wannen Einhebelmischer	Vigour clivia oder glw.	
Aufputz chrom		
Brausestangenset	Vigour oder glw. Handbrause mit Wandhalterung und Brauseschlauch (Länge ca. 160cm)	



## DUSCHTASSE (wo vorgesehen)

Duschtasse flach, Stahl-Email	Kaldewei Cayonoplan oder glw.	
Größe (siehe Vergabeplan)		

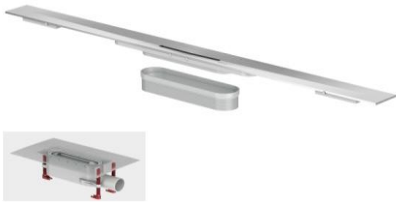
## DUSCHRINNE (wo vorgesehen)

Duschrinne mit Bodeneinlauf	Hutterer & Lechner GmbH oder glw.	
Länge: 80 - 90 cm		

## ARMATUR Dusche

Wannen Einhebelmischer	Vigour clivia oder glw.	
Aufputz chrom		
Brausestangenset	Vigour oder glw. Handbrause mit Wandhalterung und Brauseschlauch (Länge ca. 160cm)	

## WASCHTISCH Bad

Waschbecken, Keramik, weiss, mit 1 Hahnloch und Überlauf	Vigour clivia oder glw.	
Tiefe: 48 cm		
Breite: 60 cm		

## ARMATUR Waschtisch

Einhebelmischer verchromt, inkl. Ablaufgarnitur	Vigour clivia oder glw.	

## WC

Wandtiefspül WC, weiß	Vigour cliva oder glw.	
Länge: 48 cm		
Breite: 36 cm		

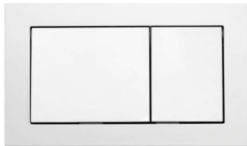
Betätigungsplatte WC, Grundfarbe weiß, Drücker verchromt	Tece Base oder glw.	
Breite = 240mm		
Höhe = 173mm		

## HANDWASCHBECKEN WC

Handwaschbecken Keramik, weiß mit 1 Hahnloch und Überlauf	Vigour clivia oder glw.	
Breite: 45 cm		
Tiefe: 35 cm		

## ARMATUR Handwaschbecken WC

Einhebelmischer verchromt mit Ablaufgarnitur	Vigour clivia oder glw.	

## HANDTUCHHEIZKÖRPER

Heizkörper weiß	Badezimmerradiator Cosmo Vogel Noot	
elektr. Steuerung		
Breite: 50 cm		
Höhe: 131cm Anm: falls über der Badewanne situiert, kleinere Dimension		

## SIFON

Waschtischsifon chrom	Concept + oder glw.	

## ECKVENTIL

Eckventil chrom	Schell Eckventil oder glw.	

## Waschmaschinenanschluss

Ventil	SHT oder glw.	

## Nassraumabluft (Bad, WC)



Abluftventilator	Wernig Silent Eco 60 oder glw.	
Bad: 2-stufig (Grundlast dauerhaft) WC: 1-stufig (mit Lichtschalter ein- und ausschaltbar mit Nachlaufrelais)		

## Wasserventil Außenbereich



Außenventil	Kemper Frosti plus oder glw.	
frostsicher		

# ELEKTROAUSSTATTUNG

## GEGENSPRECHANLAGE

Innensprechstelle mit Bildschirm	<b>Bticino Classe 100 Audio hörerlos oder glw.</b>	
	Farbe weiß Wandmontage	
Gegensprechanlage außen	<b>Bticino Außenstelle Linea 3000 oder glw.</b>	

## SCHALTERPROGRAMM / LEUCHTEN

Wohnungsverteiler Medienverteiler	<b>Hager Volta HW oder glw.</b>	
Farbe weiß		
Schalter und Steckdosen (exkl. Wippen)	<b>Efapel Logus 90 oder glw.</b>	
Farbe weiß		
Raumthermostat	<b>Uponor Smatrix Base analog oder Gleichwertiges</b>	
Farbe weiß		
Rauchmelder Wohnungen	<b>E2 RM SD5 (Batterietyp 9V Block) oder Gleichwertiges</b>	
Außenleuchten Wohnungszugehörige Freiflächen (Terrassen, Balkone)	<b>Anbauleuchte LED IP 44 Molto Luce Quasar 10 2W LED Lichtfarbe 3000K Gehäusefarbe weiß oder Gleichwertiges</b>	

# TÜREN

## TÜRBLÄTTER WOHNUNGSEINGANGSTÜREN

<p>Vollbautürblatt, Farbe Deckplatte wohnungsseitig in Farbe weiß, stiegenhausseitig nach Wahl des Architekten, Türblatt in Stahlzarge, 2-fach gefalzt</p>	<p>Türblatt mit Türspion, Topnummer  Anm.: Türen im Brandfall selbstschließend mit Freilauftürschließer</p>	 <p>Symbolbild</p>
--	---	---

## BESCHLÄGE WOHNUNGSEINGANGSTÜREN

<p>Türdrückergarnitur mit Langschild / Aluminium außen Knopf, innen Drücker</p>	<p>Hoppe Amsterdam oder glw.</p>	
---	----------------------------------	---

## INNENTÜRBLÄTTER

<p>Wabentürblatt, einfach gefalzt in Stahlzarge; weiß lackiert</p>		 <p>Symbolbild</p>
--	--	---

## BESCHLÄGE INNENTÜREN

<p>Türdrückergarnitur Edelstahl</p>	<p>Hoppe Amsterdam oder glw.  Badezimmer- und WC-Tür mit WC-Beschlag</p>	
---	--	---

# FENSTER & SONNENSCHUTZ

## FENSTER

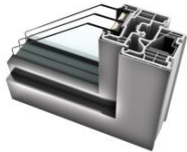
<p>Kunststoff-Alufenster mit 3-Scheibenisolierverglasung</p> <p>Farbe innen weiß, Farbe Außendeckschale nach Wahl des Architekten</p>		 <p>Symbolbild</p>
---	--	--

## BESCHLÄGE FENSTER

<p>Griffolive Farbe weiß</p>	<p>Hoppe Paris oder glw.</p>	
	<p>Dreh- oder Dreh/Kippfenster</p>	

## FENSTERBRETTER

<p><b>Innen</b></p> <p>Holzwerkstoff beschichtet Farbe weiß</p>	<p>Weralit oder glw.</p>	
<p><b>Außen</b></p> <p>Aluminium Farbe nach Wahl des Architekten</p>		

## SONNENSCHUTZ FENSTER AUSSENLIEGEND

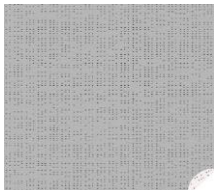
<p>Soltis Screen 92 schienengeführt oder Gleichwertiges</p>	<p>elektrisch bedienbar</p>	 <p>Symbolbild</p>



# WOHNUNGSZUGEHÖRIGE GRÜNFLÄCHEN

Extensive oder Intensive Begrünung - siehe Vergabepläne

## Extensive Begrünung

<p>Sedumbepflanzung auf extensivem Substrataufbau</p>	<p>Anm.: Bepflanzung bedingt begehbar und belastbar</p>
---	---



Symbolbild

## Intensive Begrünung

<p>Wiese</p>	<p>Anm.: die Pflanzung von Bäumen oder Sträuchern ist, sofern nicht bauseits vorgesehen, nicht gestattet</p>
--------------	--



Symbolbild